



ExiLight Noodverlichting handleiding

Technische eigenschappen 351213

Spanning	220-240V/50-60Hz
Stroomverbruik	4.8W/5VA
Batterij	3.2V/2 Ah
Oplaadtijd	16 uur
Beschermingsklasse	IP65
Geproduceerd in overeenstemming	EN60598-1, EN60598-2-22, EN55015, EN61547, EN61000-3-2, EN61000-3-3
Temperatuurbereik	5 tot 40 °C
Luchtvochtigheid	Tot 95%
Materiaal	ABS/PC,PC
Gewicht	620 gram
Garantie	10 jaar
Back-up tijd	1,3 of 8 uur

Technische eigenschappen LED

Model nummer	2701205
Spanning	10-12V DC
Stroomverbruik	1uur-2W/ 3 uur-1.1W/8 uur -0.26W



Garantie:

Viscoo garandeert de kwaliteit, staat en werking van de goederen. De garantie periode staat hierboven vermeld. Deze garantie vervalt indien de koper de technische instructies niet opvolgt, of de aanverwante artikelen wijzigt of de reparaties door derden laat uitvoeren , tenzij Viscoo hiermee volledig schriftelijk mee ingestemd heeft.



Producten die beschadigd of defect zijn kunnen binnen de garantie tijd retour naar ons bedrijf voor reparatie of vervanging. Viscoo behoudt zich het recht voor de geretourneerde goederen te repareren of tot vervangen en over te gaan de koper al dan niet deze kosten in rekening te brengen, afhankelijk van de reden van het defect. Wij behouden ook het recht om de transportkosten al dan niet in rekening te brengen bij de koper.

Algemeen:

Deze armaturen worden zowel binnen als buiten gebruikt (5 tot 40° C) waar de noodverlichting nodig is. Elke armatuur moet permanent zijn aangesloten op de netvoeding. Bij normaal situatie wordt de batterij opgeladen. De lichtbron kan zowel aan als uit staan, afhankelijk van de keuze van de gebruiker. In het geval van een stroomuitval gaat de armatuur over in een noodmodus en gaan de verlichtings-LED aan. Wanneer de stroomvoorziening is hersteld schakelt de armatuur naar normale situatie over.

Autonomie duur selectie:

De gebruiker kan kiezen tussen een van de 3 beschikbare minimale autonomieduur van 1 uur, 3 uur en 8 uur. De selectie moet worden uitgevoerd terwijl de armatuur losgekoppeld is van AC- en batterijvoeding. De selectie wordt bereikt door schakelaars 2 & 3 van DS1 zie afbeelding.

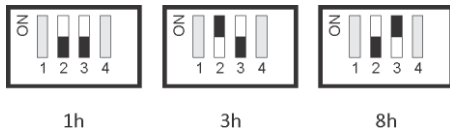

Standaard positie 1 uur.

Technische etiketten plaatsen:

Het pakket bevat twee extra etiketten : 1 voor 3 uur(180) en 1 voor 8 uur(480). De installateur moet de standaard 1 uur(60) etiket afdrukken met nog 1 etiket van de vereiste tijd.

Handmatige werkingstest:

Verwijder de diffusor en door kort de testknop in te drukken wordt er een werkingstest gestart. De lichtbron en het noodcircuit van het toestel worden getest. De handmatige test kan alleen worden uitgevoerd als de netvoeding en de batterij zijn aangesloten. Tijdens deze test zal de LAMP TEST LED gaan knipperen, deze test duurt 3 sec. de batterij moet voldoende opgeladen zijn.



Handmatige autonomietest:

Een duurttest kan worden uitgevoerd door de knop 5 tot 10 sec. ingedrukt te houden, de netvoeding moet wel aangesloten zijn en de batterij volledig opgeladen zijn. De armatuur gaat in de noodmodus, de CHARGE LED gaat uit en de LED BATTERIJSTORING begint te knipperen. De duur ervan is de opgegeven autonomieduur van de armatuur. Als aan het einde van de test de autonomie lager is dan de nominale autonomie zal de BATTERIJ FAULT LED branden en moet de batterij vervangen worden. Als het resultaat van de test goed is gaat de armatuur over in de laadmodus en begint de CHARGE LED te knipperen totdat de batterij volledig opgeladen is.



























Automatische operationele test:



Deze test omvat alle handelingen die zijn voorzien in de manuele operationele test en wordt automatisch om de 15 dagen uitgevoerd en duurt 3 sec.

Automatische autonomietest:

De automatische autonomietest wordt om de 6 maanden uitgevoerd en meet de back-up werking van het toestel en de duur van noodsituaties. Deze test omvat alle functies van de handmatige autonomietest.

Beschrijving

			
			
			Opladen
			Volledig geladen
			Batterijfout of noodmodus
			Operationele test
			Lichtbron fout
			Autonomie test
			Duurfout

	Aan
	Knippert
	Uit
	



Installatie instructie:

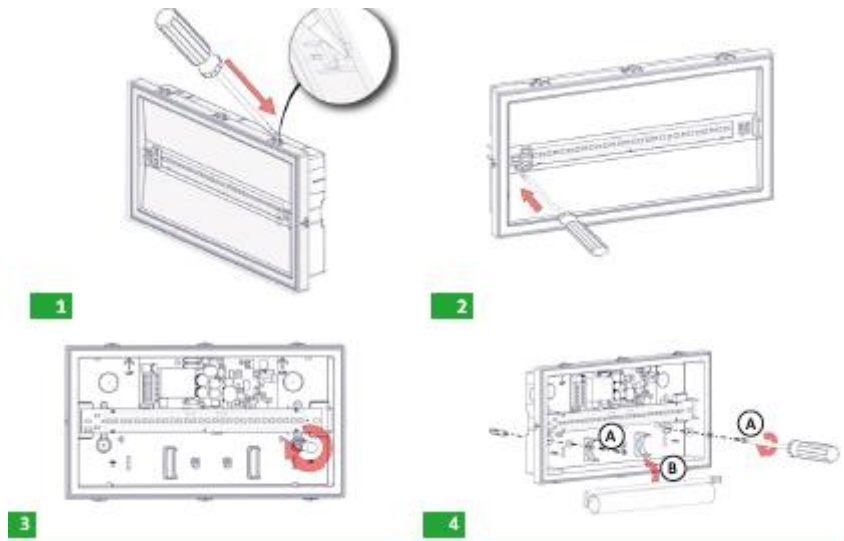

Boor een van de 5 beschikbare gaten met een 16-18 mm boor. Installeer de bijgeleverde rubberen pakking en leg de voedingskabels aan. Installeer de bijgeleverde kabelbinder(indien nodig) om de voedingskabels vast te zetten en te borgen.

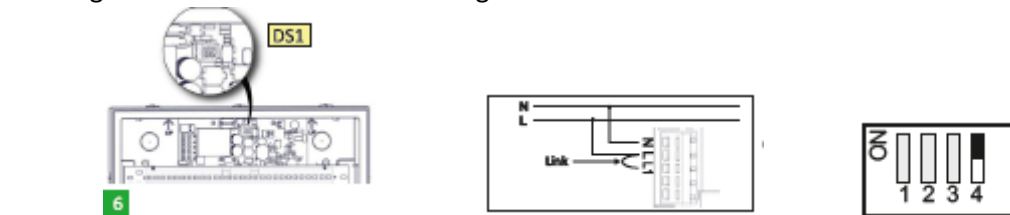

WAARSCHUWING!!! Schakel de netvoeding uit voordat u de aansluitingen maakt.

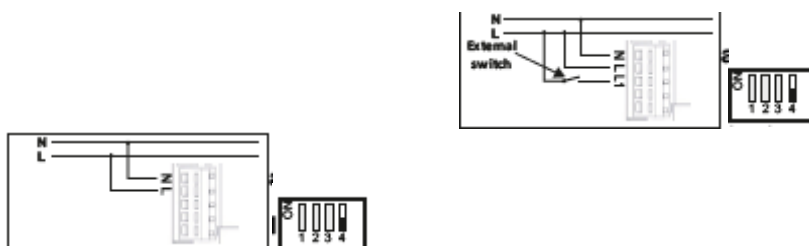

N voor nul draad, L voor fasedraad

WAARSCHUWING!! Schakel de netvoeding uit voordat u de aansluitingen maakt.



Batterij aansluiting:

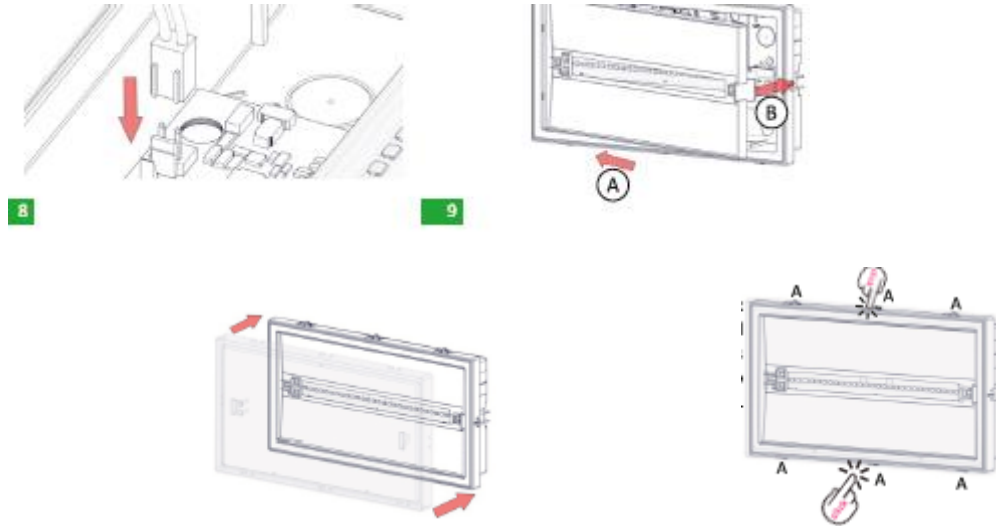

Pictogrammen plaatsen:

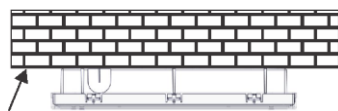

Muurbevestiging

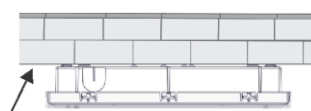

Plafondbevestiging

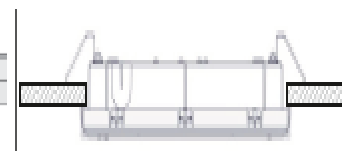

Verlaagd Plafond



Lens verwijdering:

